



芸術文化振興基金

【特定非営利活動法人】

NPO 法人 日本瓦葺技能継承薨会
平成 24 年度 伝統的瓦葺技能研修会
『初級 伝統的瓦葺技能移動研修会』



平成 24 年 10 月 26 日～28 日

(於：大阪府人材開発センター会場)

隅・降棟架台

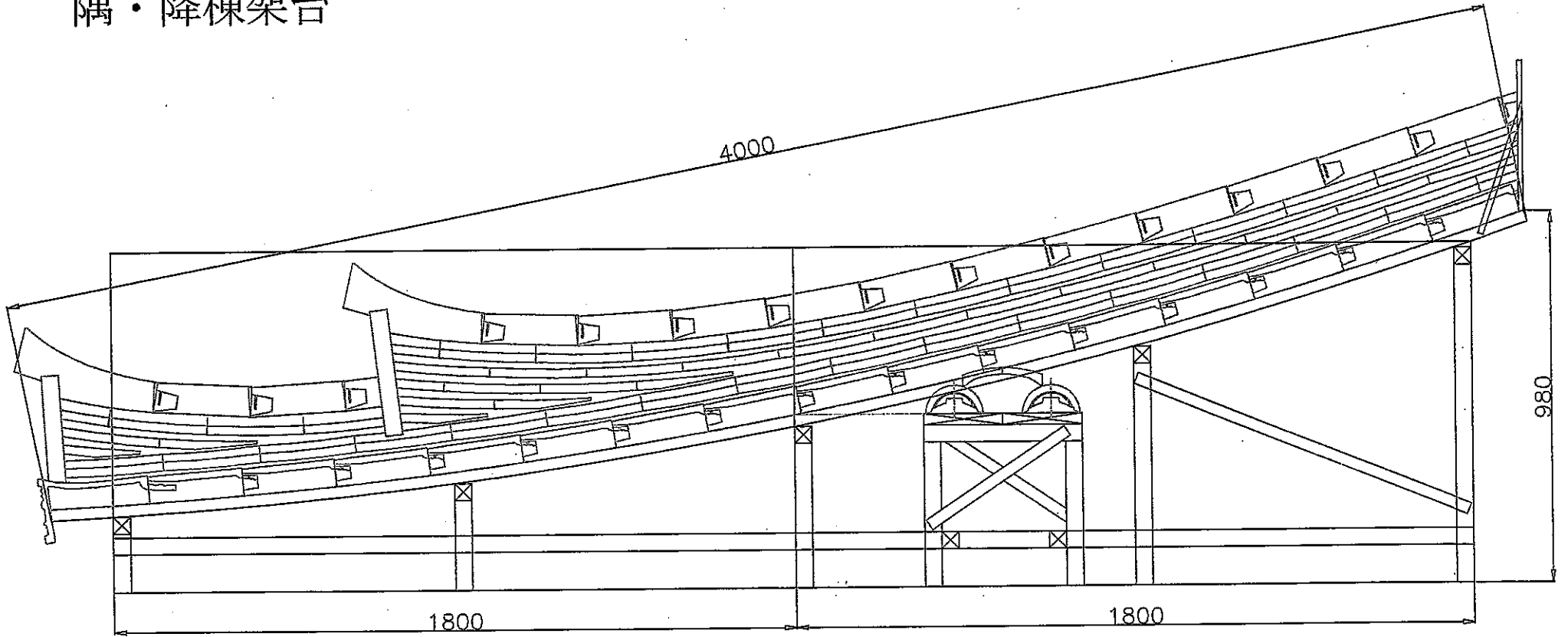

道板 2枚
 1寸5分角 4本(4m)
 筋交棧木 8本(1.8m)
 コンパネ 4枚(架台補強)

 コンパネ 鬼用 2枚=5個
 原寸図用 2枚

軒巴瓦 2枚
 降下丸瓦 32枚 ノミズで積算
 トンネル熨斗 16枚 淡路53で積算
 台熨斗 32枚 井上56で積算
 捨熨斗 12枚
 通熨斗 12枚
 天熨斗 17枚
 素丸 17枚(鳥衾分含む)
 南蛮 6袋

隅・降棟原寸図の描き方

図1 棟積みに使用する瓦の型板を作る。

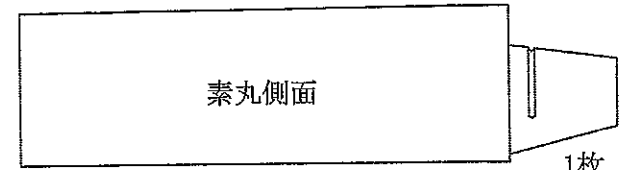
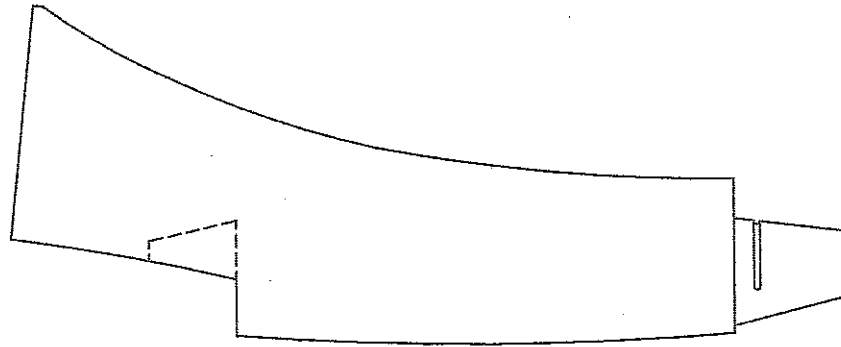

1枚

熨斗断面

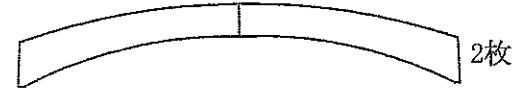

2枚

割熨斗断面

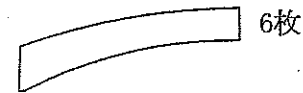

6枚

熨斗側面

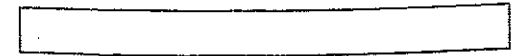

20枚

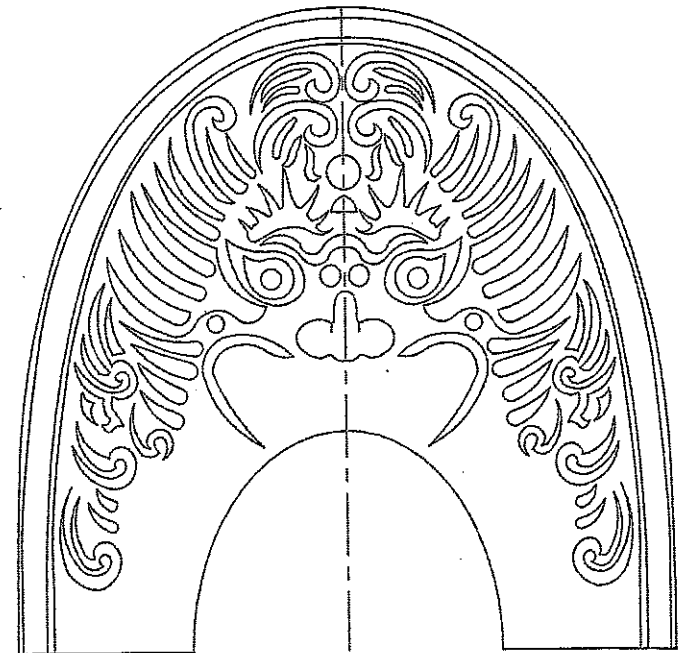
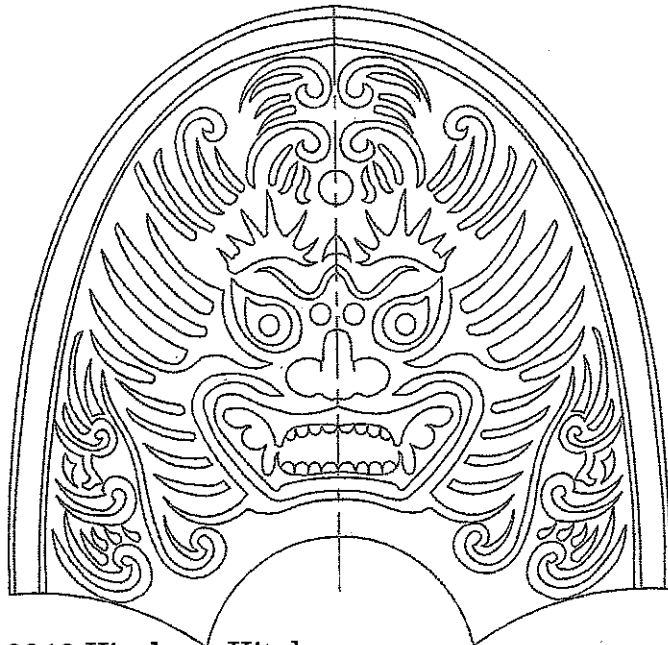

隅・降棟原寸図の描き方

図2-1 鬼際・棟尻の断面図を描く。

隅
鬼際
断面図

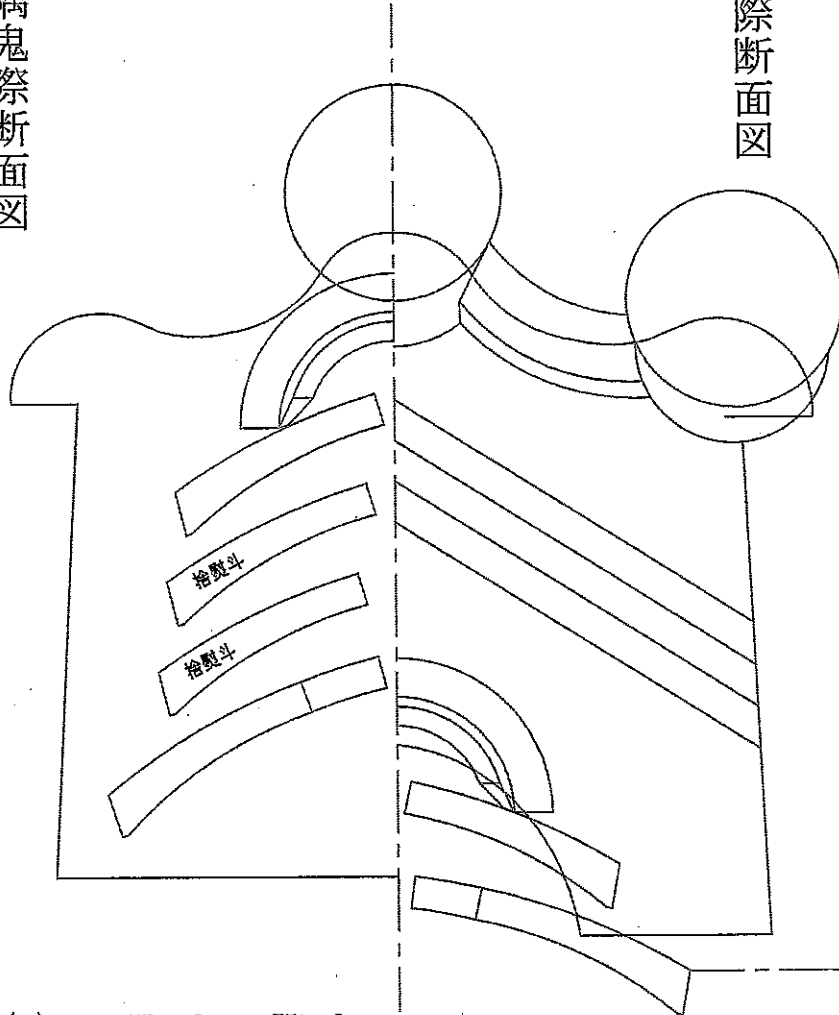

稚児
棟尻
際断面図

二の
鬼際
断面図

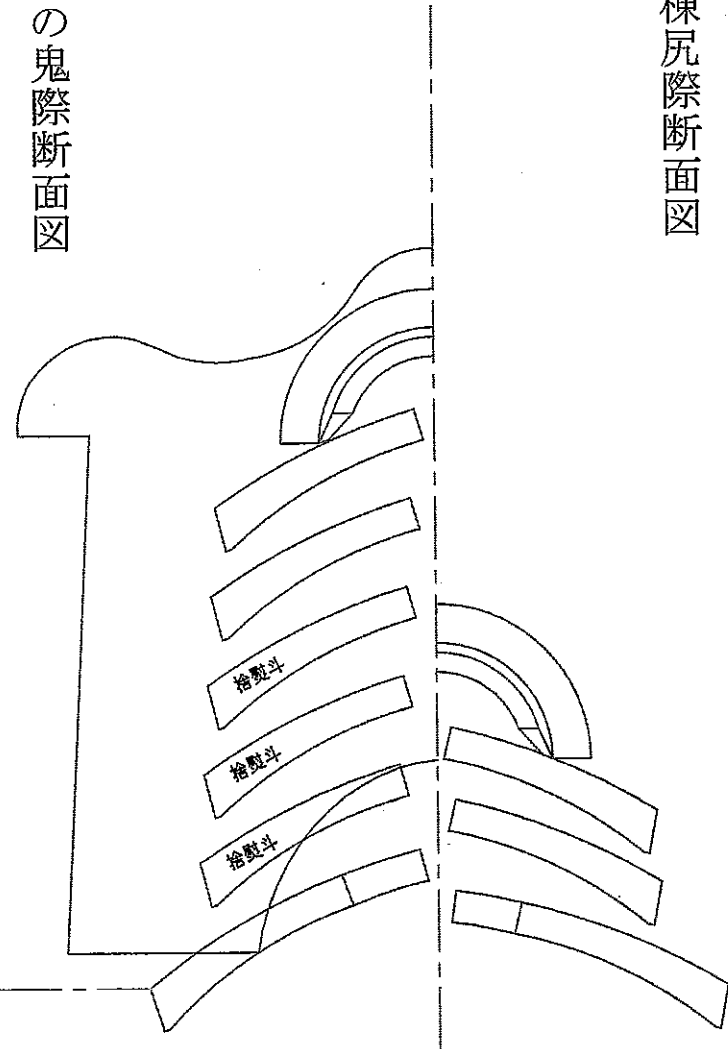

隅
棟尻
際断面図

隅・降棟原寸図の描き方

図2-2 鬼際・棟尻の断面図を描く。

隅鬼際断面図

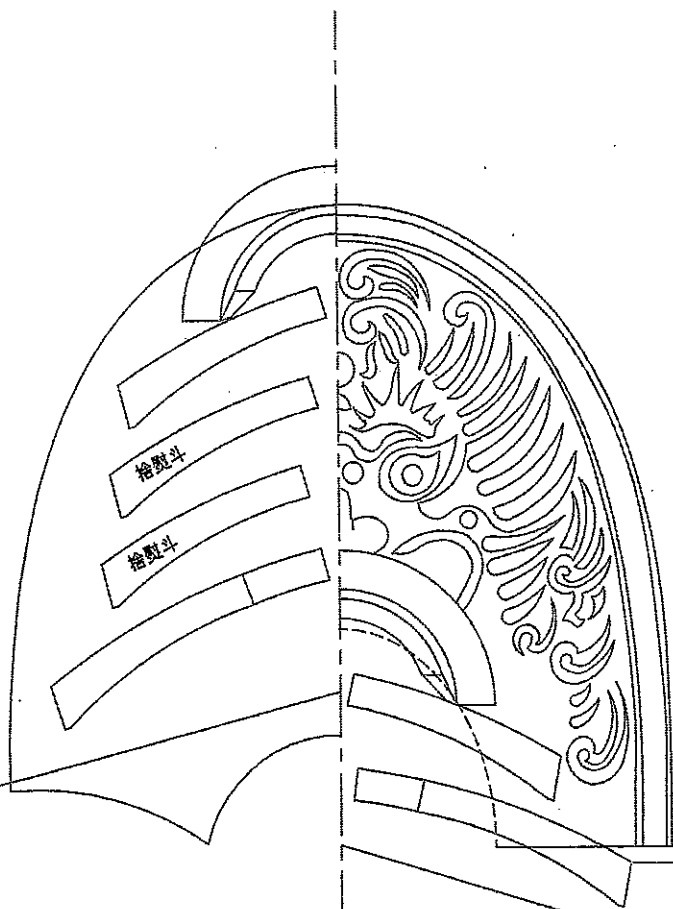

稚見棟尻際断面図

二の鬼際断面図

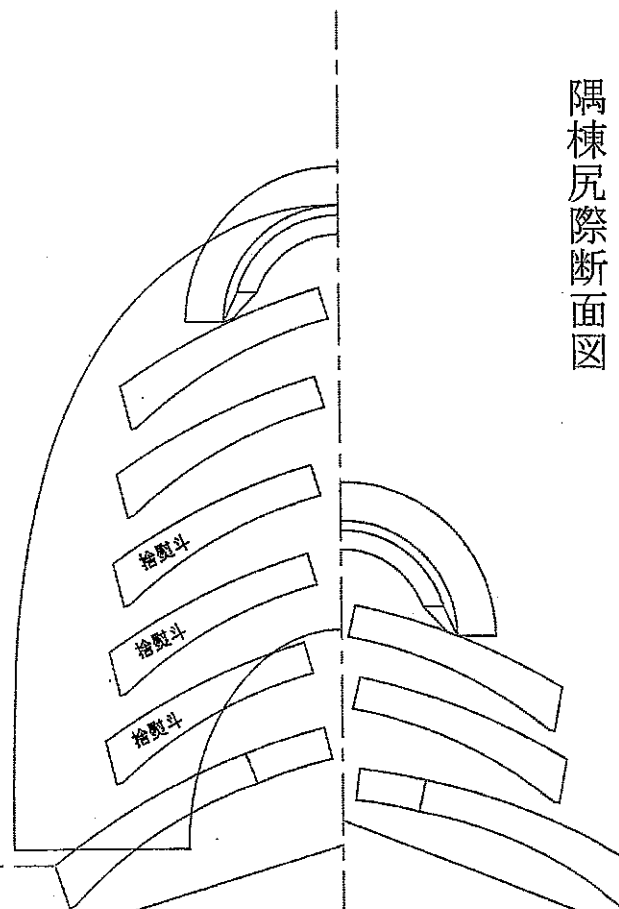

隅棟尻際断面図

隅・降棟原寸図の描き方

図3 鬼際・棟尻の断面図を描く。 3-1 鳥舎の納まり位置を調べて描く。

隅鬼際断面図

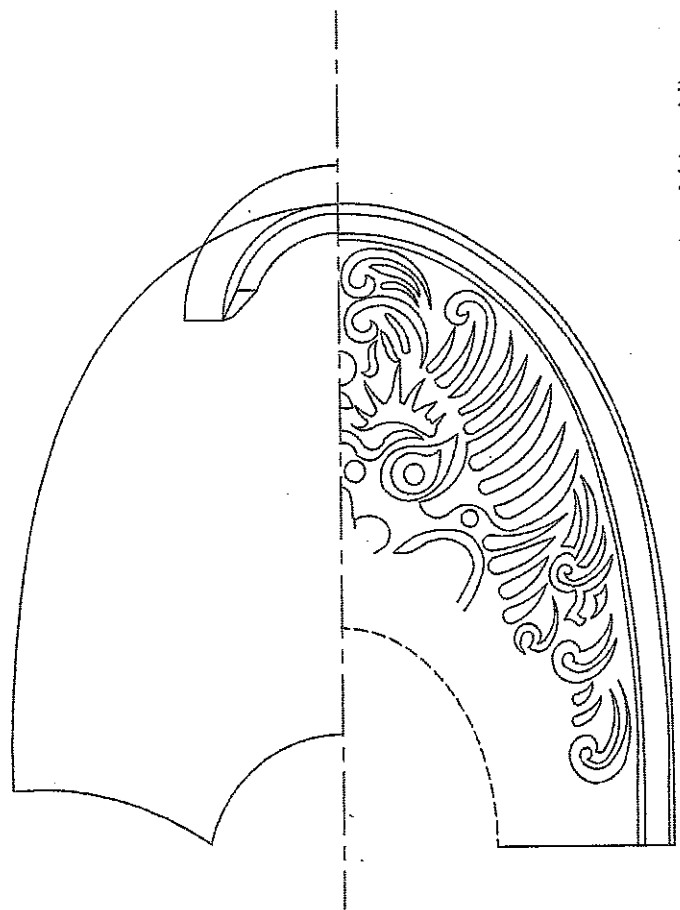

稚児棟尻際断面図

二の鬼際断面図

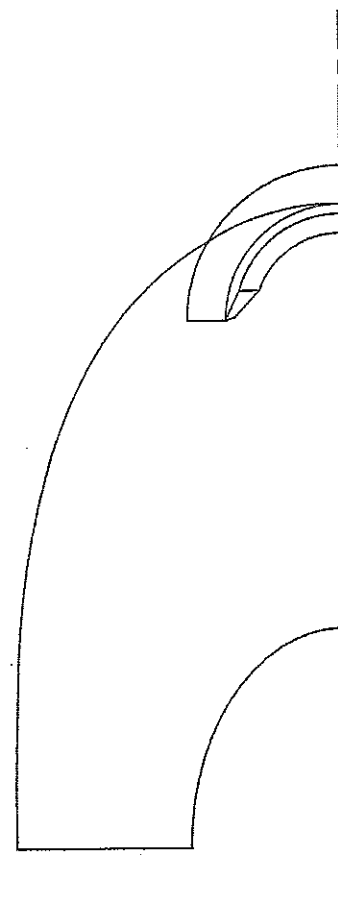

隅棟尻際断面図

隅・降棟原寸図の描き方

図4 鬼際・棟尻の断面図を描く。

- 4-1 天熨斗を描く。(衾幅から天熨斗の出寸法は1寸程度。熨斗勾配は5寸程度。)
- 4-2 天熨斗上端より割熨斗積み線ア(規勾配 1/10~1/0.5返し勾配)を引き割付ける。割付寸法は、熨斗の厚みの2倍位
- 4-3 台熨斗を書描く。

隅鬼際断面図

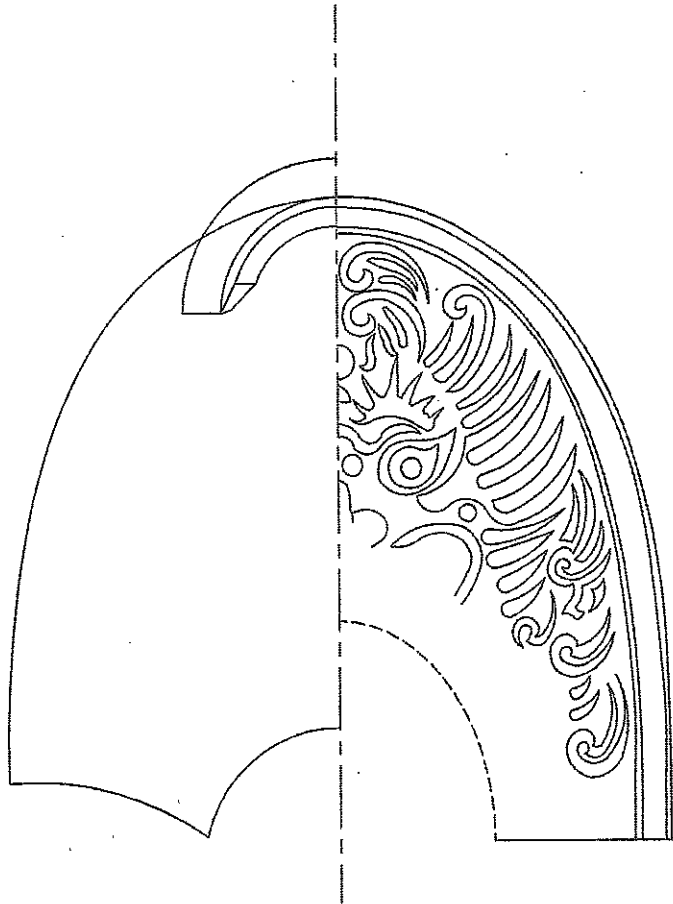

稚児棟尻際断面図

二の鬼際断面図

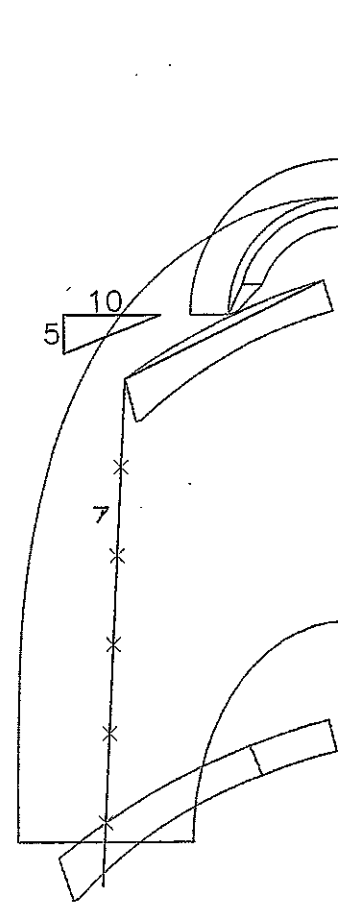

隅棟尻際断面図

隅・降棟原寸図の描き方

図5 鬼際・棟尻の断面図を描く。

5-1 同じ棟幅寸法で天熨斗・台熨斗を描き写す。棟尻熨斗勾配は4寸程度。
 5-2 台熨斗のチリを合せ割熨斗1段目の型板(①②)を置き、残りの割熨斗の型板(③)を並べ割熨斗のチリ等問題がなければ描き込んで出来上がり。

隅鬼際断面図

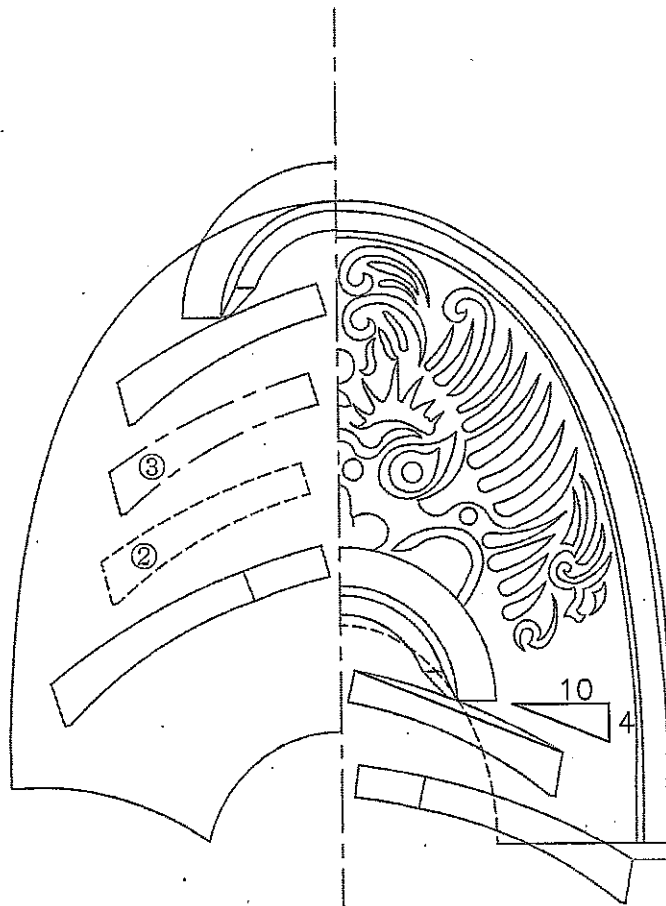

稚児棟尻際断面図

二の鬼際断面図

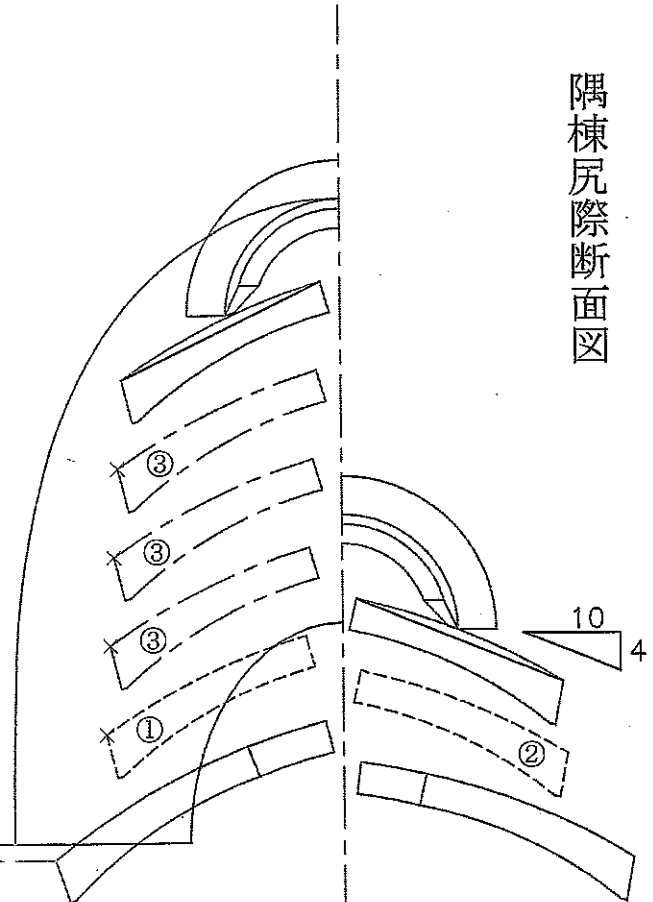

隅棟尻際断面図

隅・降棟原寸図の描き方

図6 鬼裏延び断面図

隅
鬼
際
断
面
図

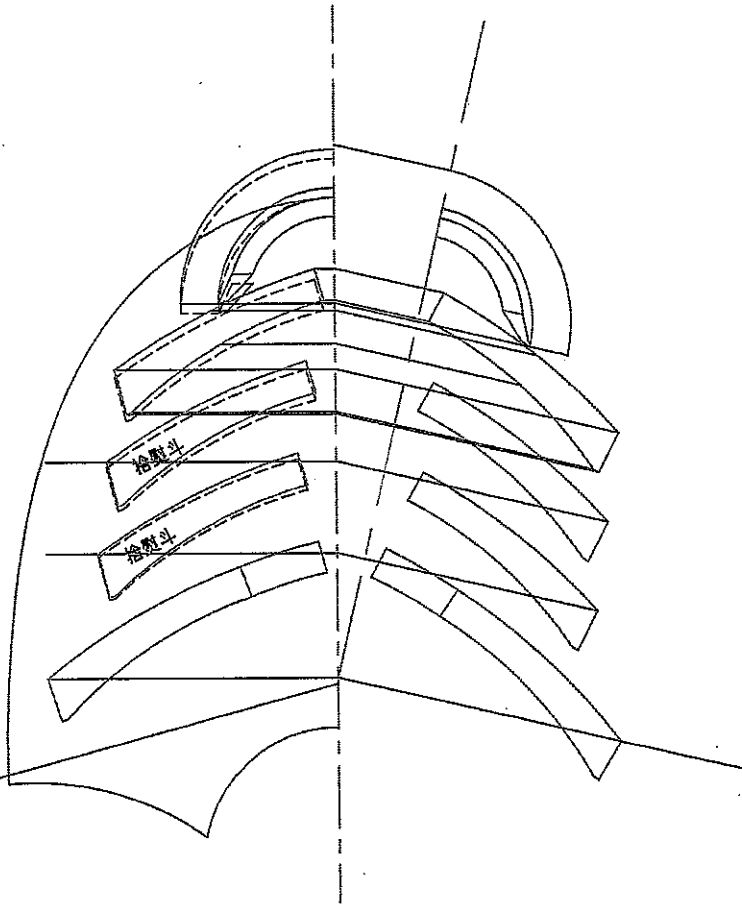

二
の
鬼
裏
断
面
図

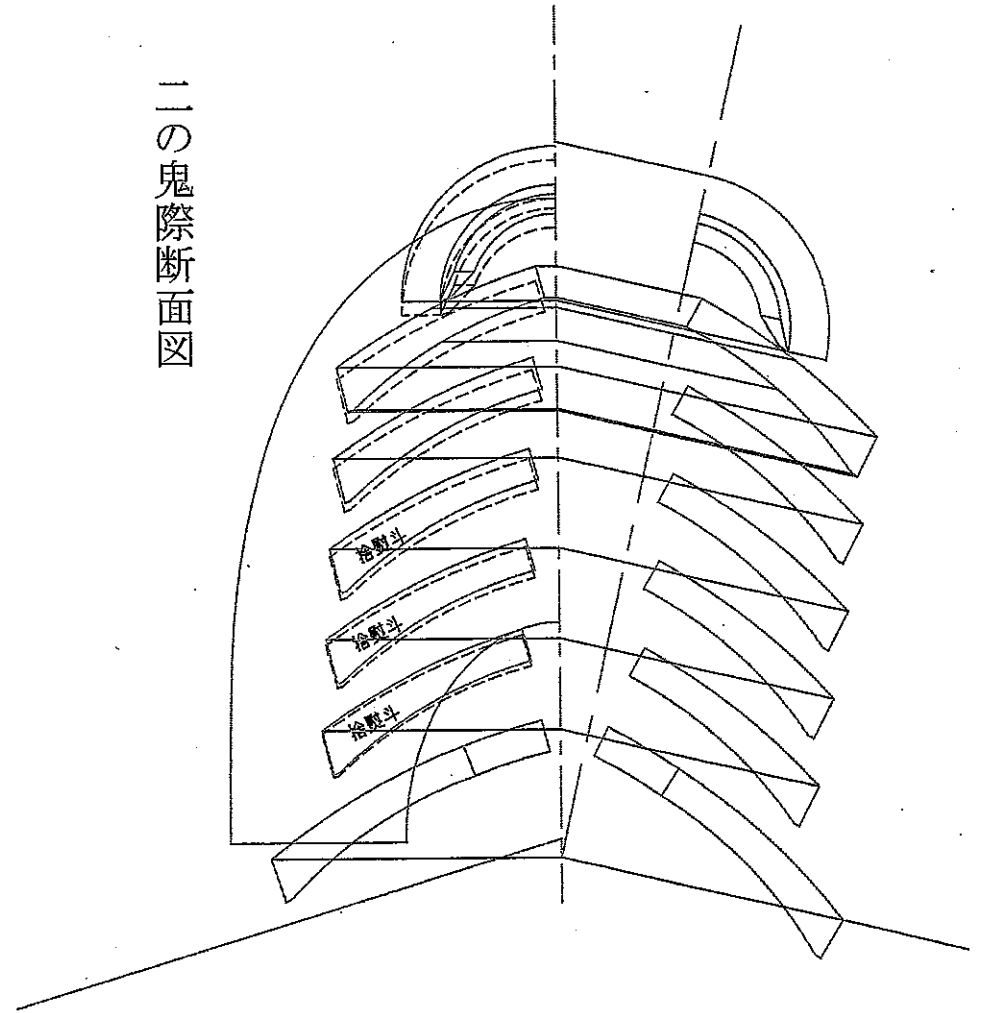

隅・降棟原寸図の描き方

図7 降棟尻の断面展開図を描く。

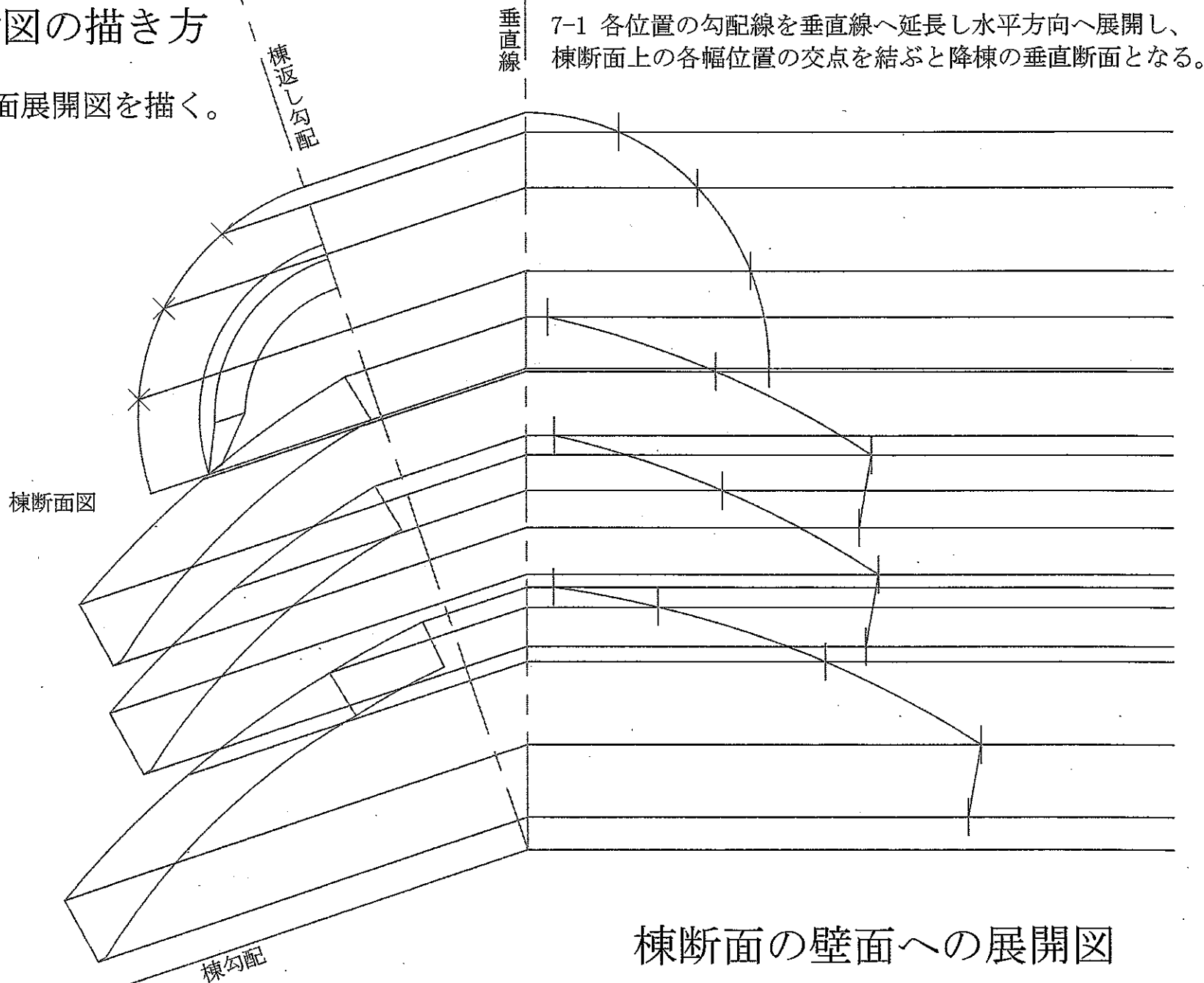

隅・降棟原寸図の描き方

図8 棟側面図を描く。

8-1 台熨斗積み用の太糸(鎖) を実測し台熨斗を描く。

8-2 熨斗側面型板を並べて、望む棟線をつくる。

この時、各ポイントでの棟断面を考察する。

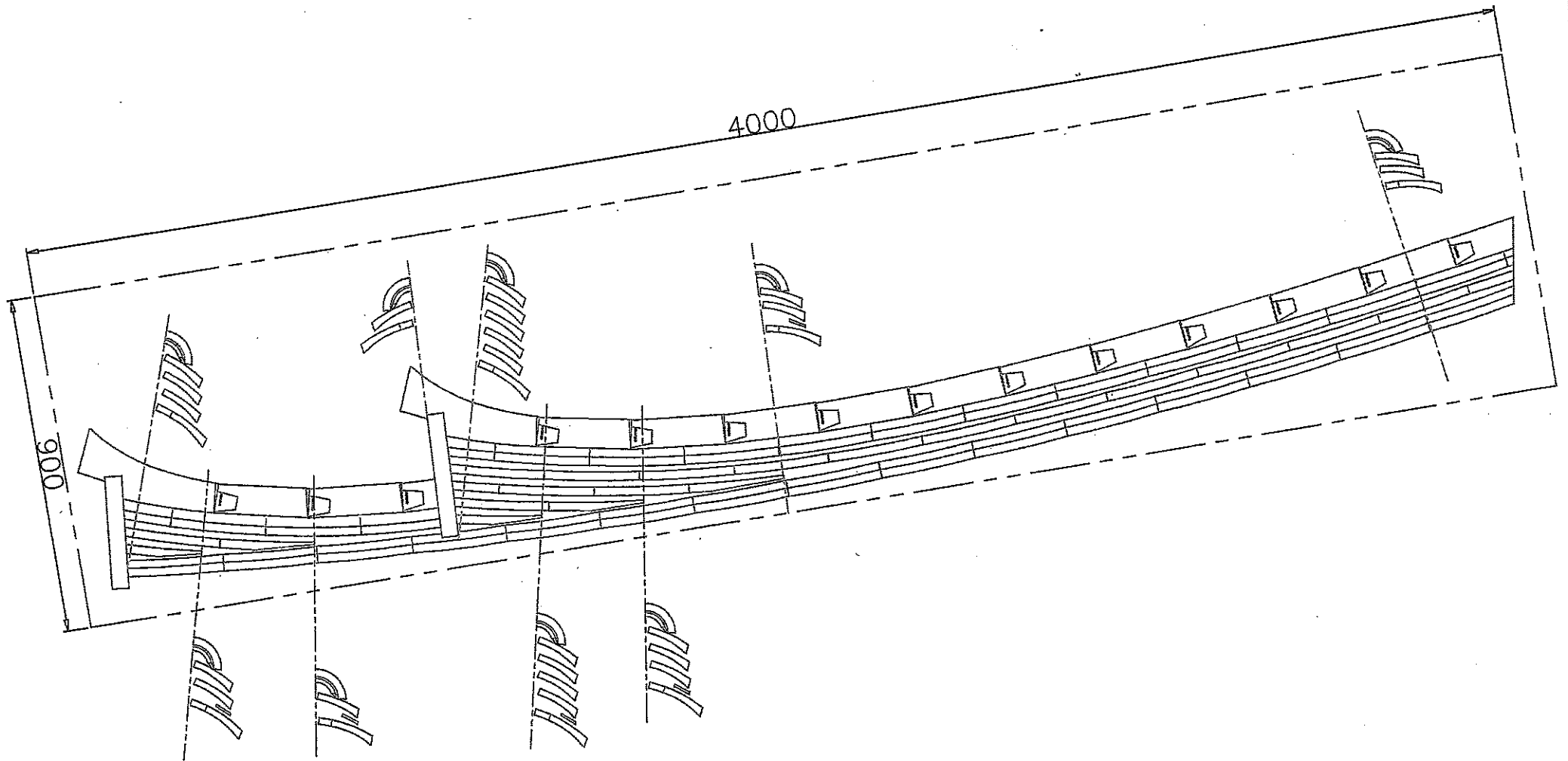

隅・降棟原寸図の描き方

図9 隅棟線の考察

- 9-1 側面図より衾上端線、台熨斗下端線を描き出す。
- 9-2 垂直寸法は変えずに、水平寸法を縮小してみる。
下の図は、 45° 振れた方向より見た時の比率に縮小。

